

1 2 3 4 5 6 7 8

ITEM NO.	QTY.	Tegningsnummer	Beskrivelse	Material	Vekt	Dim
1	1	103774-03		S355	1.67	
2	1	103774-04		S355	0.71	
3	1	Bordplate		Material <not specified>	4.25	
4	1	103774-01		S355	4.30	

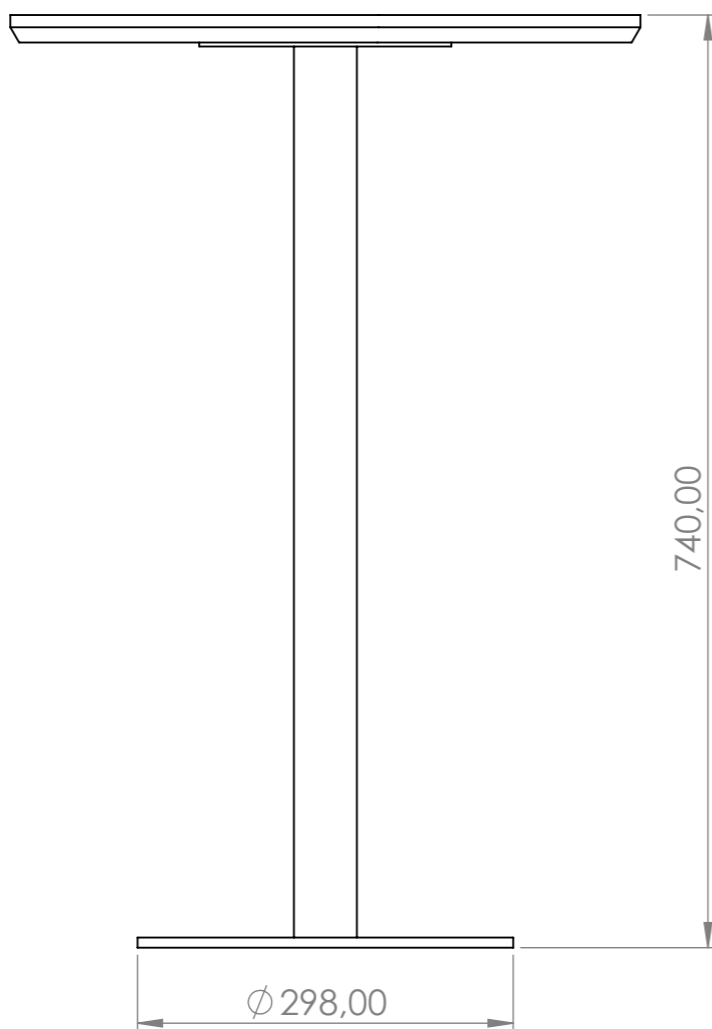
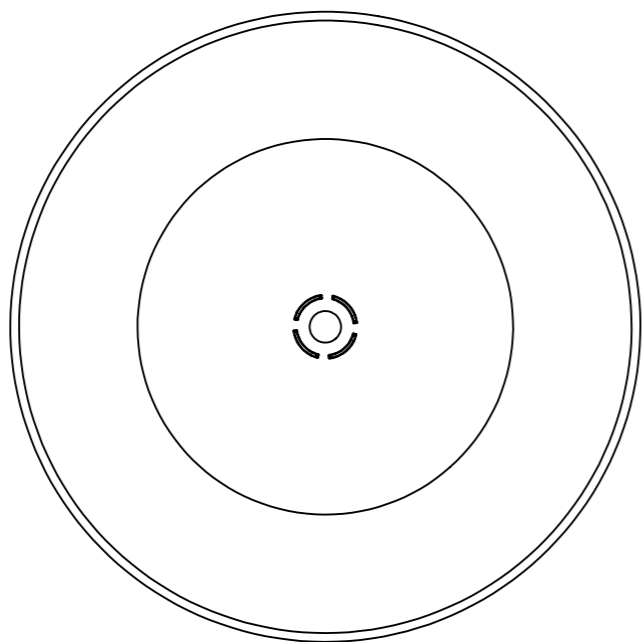

VMV produserer kun stålet
Kunden ordner galvanisering/lakkering og tre

REVISJON					
SONE	REV.	BESKRIVELSE	DATO	ENDRET AV	GODKJENT AV
Tegnet av: LHM	Dato: 2021-10-05	Tegningsnummer: 103774	Revisjon: 02	Side: 1 AV 4	Denne Tegningen er vår eiendom, kopiering, bruk eller videreformidling av denne tegninger uten vår tillatelse er ikke tillat. © VMV Production AS
Konstruert av: LHM	Dato: 2021-10-05	Kundens tegn. nr.:	Rev.:		
Titel: Cafebord			Målestokk A3: 1:10		Generelle toleranser NS-ISO 2768-1: C

1 2 3 4 5 6 7 8

1 2 3 4 5 6 7 8

ITEM NO.	QTY.	Tegningsnummer	Beskrivelse	Material	Vekt	Dim
1	1	103774-01		S355	4.30	

F

E

D

C

B

A

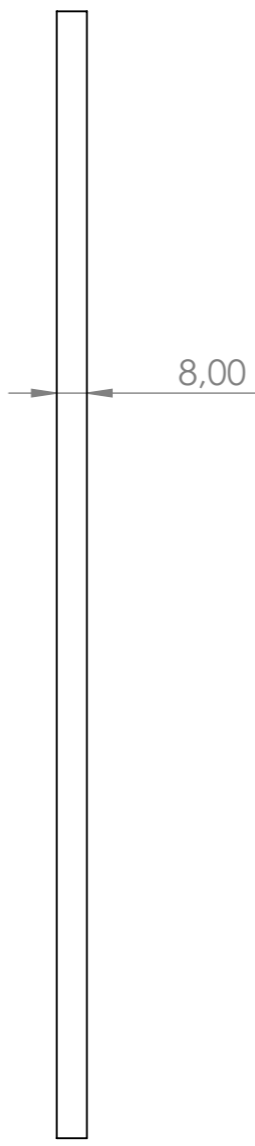
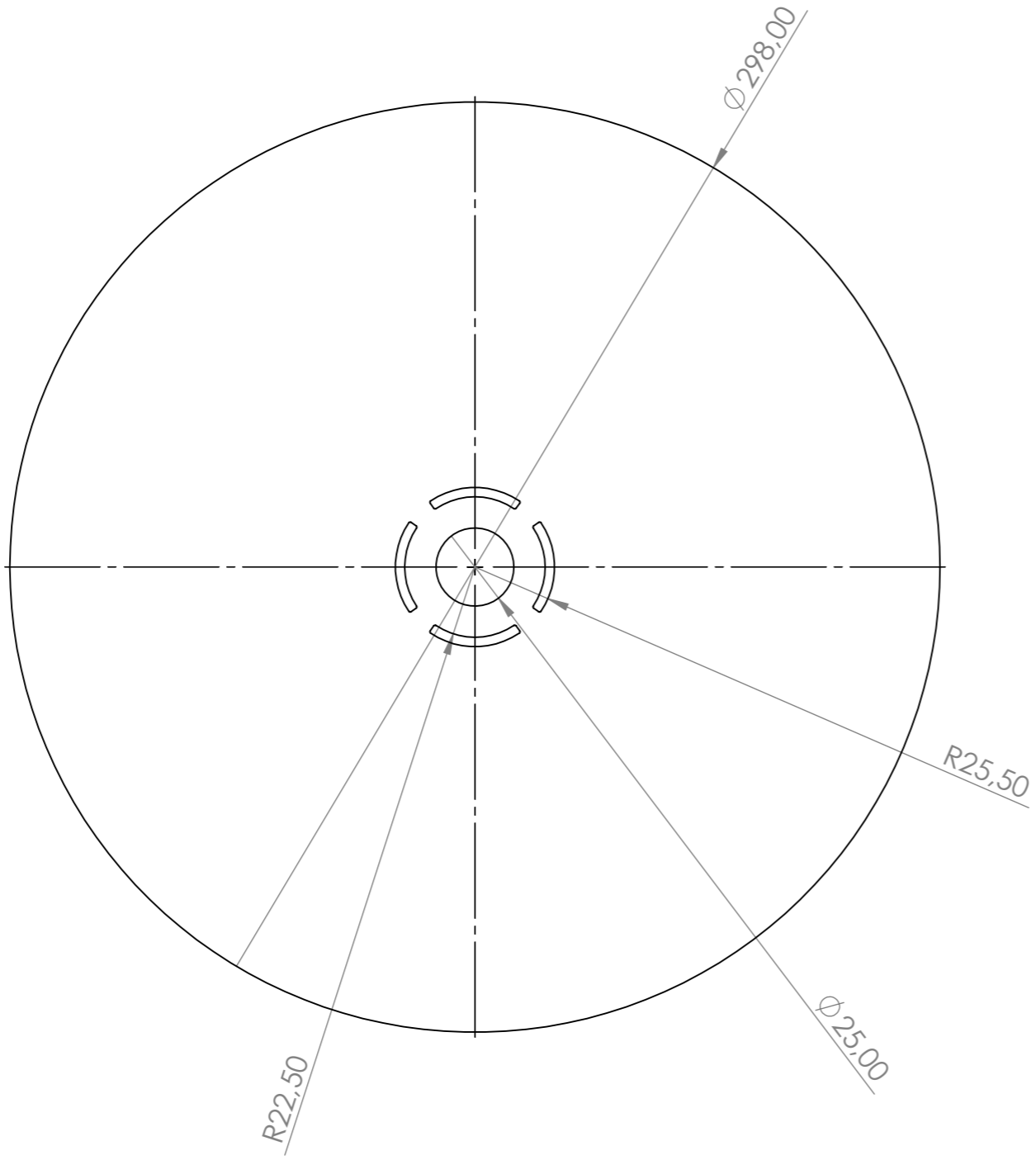

F

E

D

C

B

A

Tegnet av: LHM	Dato: 2021-10-05	Tegningsnummer: 103774	Revisjon: 02	Side: 2 AV 4	Denne Tegningen er vår eiendom, kopiering, bruk eller videreformidling av denne tegninger uten vår tillatelse er ikke tillat. © VMV Production AS
Konstruert av: LHM	Dato: 2021-10-05	Kundens tegn. nr.:	Rev.:	Målestokk A3: 1:2	
Titel: Cafebord				Generelle toleranser NS-ISO 2768-1: C	



1 2 3 4 5 6 7 8

1 2 3 4 5 6 7 8

ITEM NO.	QTY.	Tegningsnummer	Beskrivelse	Material	Vekt	Dim
1	1	103774-03		S355	1.67	

F

F

E

E

D

D

C

C

B

B

A

A

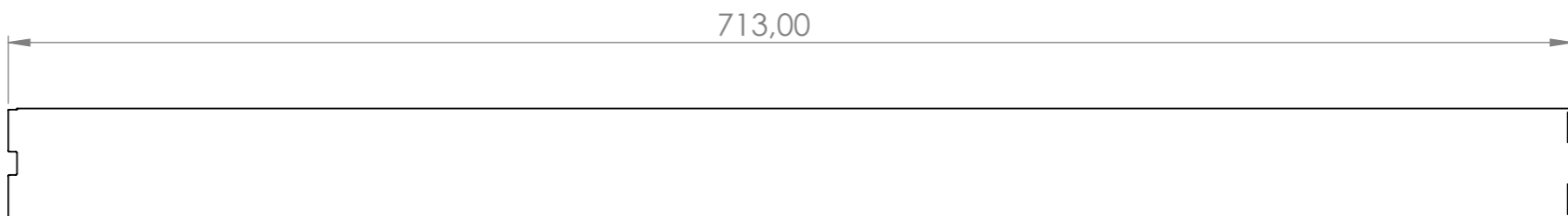
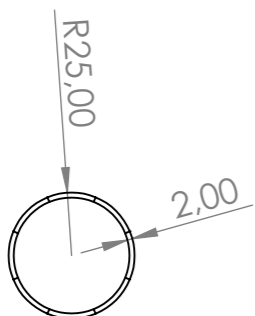

Tegnet av: LHM	Dato: 2021-10-05	Tegningsnummer: 103774	Revisjon: 02	Side: 3 AV 4	Denne Tegningen er vår eiendom, kopiering, bruk eller videreformidling av denne tegninger uten vår tillatelse er ikke tillat. © VMV Production AS
Konstruert av: LHM	Dato: 2021-10-05	Kundens tegn. nr.:	Rev.:		
Titel: Cafebord		Målestokk A3: 1:5		Generelle toleranser NS-ISO 2768-1: C	

1 2 3 4 5 6 7 8

1

2

3

4

5



6

7

8

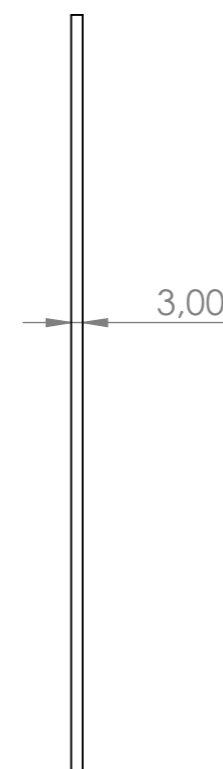
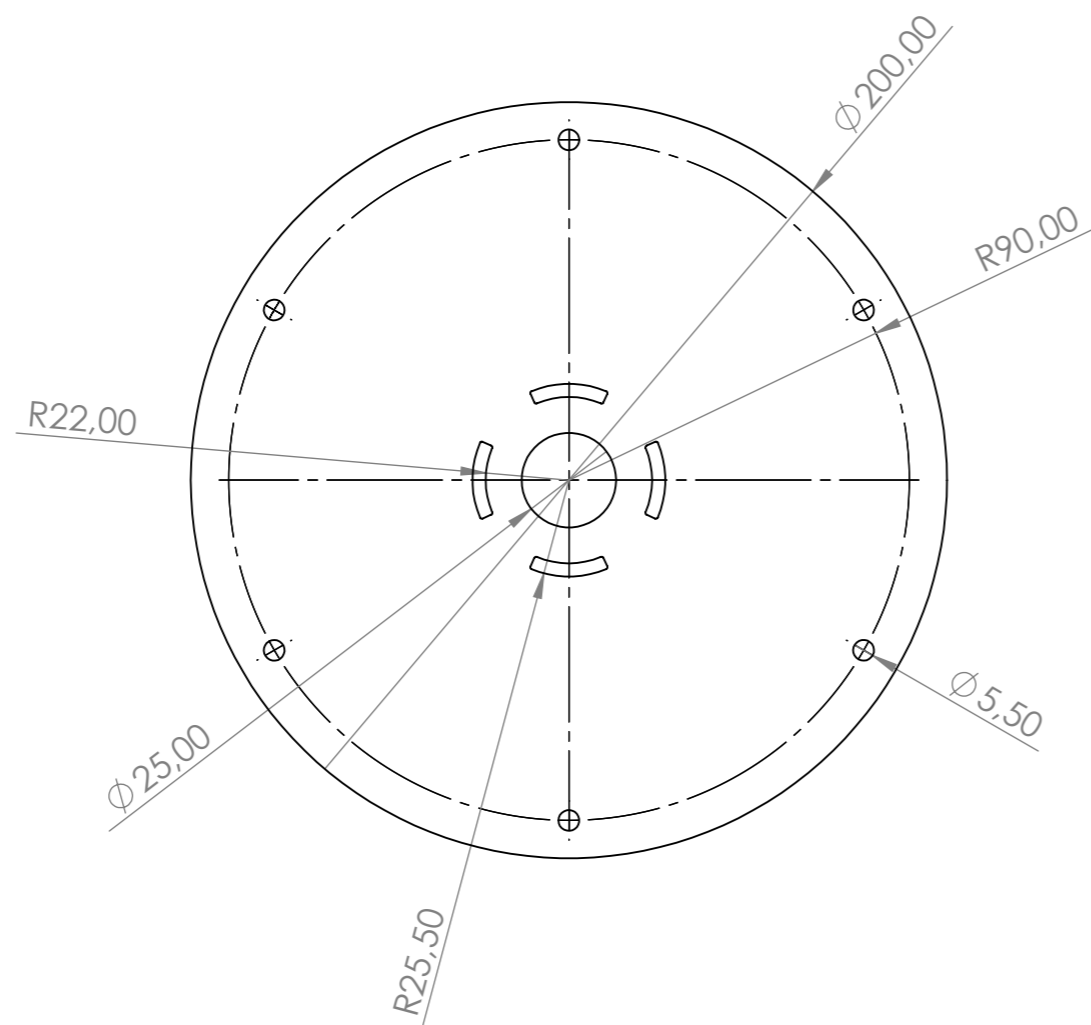
ITEM NO.	QTY.	Tegningsnummer	Beskrivelse	Material	Vekt	Dim
1	1	103774-04		S355	0.71	



Tegnet av: LHM	Dato: 2021-10-05	Tegningsnummer: 103774	Revisjon: 02	Side: 4 AV 4	Denne Tegningen er vår eiendom, kopiering, bruk eller videreformidling av denne tegninger uten vår tillatelse er ikke tillat. © VMV Production AS
Konstruert av: LHM	Dato: 2021-10-05	Kundens tegn. nr.:	Rev.:	Målestokk A3: 1:2	
Titel: Cafebord				Generelle toleranser NS-ISO 2768-1: C	
					

1

2

3

4

5

6

7

8